

27187

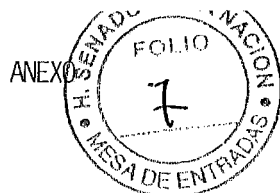

SECRETARÍA DEL MERCOSUR
RESOLUCIÓN GMC N° 26/01 – ARTÍCULO 10
FE DE ERRATAS - ORIGINAL – 26/09/11

Ad.

Agustín Colombo Sierra
Director



MERCOSUR/CMC/DEC. N° 53/10

PATENTE MERCOSUR

F
VISTO: El Tratado de Asunción, el Protocolo de Ouro Preto y las Resoluciones N° 08/92, 87/94, 75/97, 32/09 y 52/10 del Grupo Mercado Común.

CONSIDERANDO:

Que es preciso adoptar las medidas necesarias para la consolidación progresiva del proceso de integración, en el que esté garantizada la libre circulación de vehículos, facilitando las actividades productivas.

Que resulta conveniente comenzar el proceso de armonización de las patentes en el ámbito del MERCOSUR con los vehículos habilitados para efectuar el transporte carretero internacional de carga y pasajeros en el bloque.

M
Que el Régimen de Inspección Técnica Vehicular, que tiene como instrumento ejecutivo el Certificado de Inspección Técnica Vehicular – CITV, obligatorio para la circulación de los vehículos habilitados para el transporte carretero internacional de carga y pasajeros en el ámbito del MERCOSUR, podrá servir de base para el inicio de la implementación de la Patente MERCOSUR.

Que la experiencia de la Patente MERCOSUR en vehículos de carga y pasajeros habilitados para el transporte carretero internacional en el marco del bloque será utilizada para su expansión a las demás categorías de vehículos.

**EL CONSEJO DEL MERCADO COMÚN
DECIDE:**

Art. 1 – Crear la Patente MERCOSUR, válida para la circulación, identificación y fiscalización de vehículos en los Estados Partes.

Art. 2 – Constituir, en el marco del GMC, el Grupo Ad Hoc para la elaboración e implementación de la Patente MERCOSUR.

M. J. y D. H.
293



Handwritten signatures and initials.

27 187

SECRETARÍA DEL MERCOSUR
RESOLUCIÓN GMC Nº 26/01 – ARTÍCULO 10
FE DE ERRATAS - ORIGINAL – 26/09/11

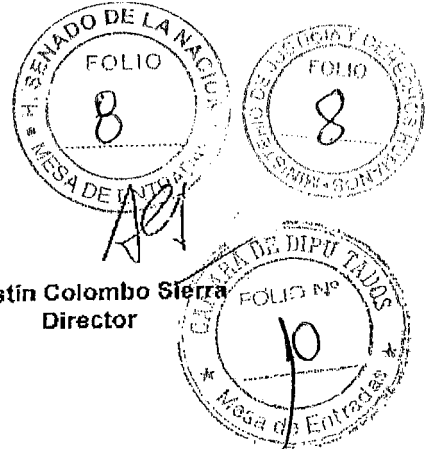

Agustín Colombo Sierza
Director

Art. 3 – Corresponderá al Grupo Ad Hoc:

- I. Elaborar y elevar al GMC los proyectos de normas complementarias a esta Decisión, necesarias para la elaboración e implementación de la Patente MERCOSUR;
- II. Solicitar a otros órganos del MERCOSUR, por intermedio del GMC, la realización de las tareas necesarias para la implementación de la Patente MERCOSUR;
- III. Realizar el seguimiento de las medidas internas que deben ser tomadas por los Estados Partes para la implementación de la Patente MERCOSUR; y
- IV. Elaborar, antes del 1º de julio de 2011, un cronograma para la implementación de la Patente MERCOSUR en vehículos de carga y pasajeros habilitados para el transporte carretero internacional en el MERCOSUR.

Art. 4 – La Patente MERCOSUR deberá presentar el Emblema Representativo del MERCOSUR y poseer el mismo color de fuente y fondo en todos los Estados Partes.

Las demás especificaciones técnicas de la Patente serán definidas por el Grupo Ad Hoc.

Art. 5 – La combinación alfanumérica de la Patente MERCOSUR será concedida por el Estado Parte de registro del vehículo.

Art. 6 – A fin de facilitar la identificación y la fiscalización de los vehículos, el Grupo Ad Hoc deberá elaborar y elevar al GMC un proyecto con vistas a crear y poner en funcionamiento un sistema de consultas cuyo acceso estará disponible para las autoridades de fiscalización de los Estados Partes.

Art. 7 – La Patente MERCOSUR deberá identificar, en carácter inicial, a partir del 1º de enero de 2016, los vehículos que posean el Certificado de Inspección Técnica Vehicular, obligatorio para el tránsito de vehículos de transporte de carga y pasajeros habilitados para el transporte carretero internacional en el ámbito del MERCOSUR.

Art. 8 – A partir del 1º de enero de 2018, la Patente MERCOSUR deberá identificar los vehículos nuevos de las demás categorías.

Art. 9 – Esta Decisión deberá ser incorporada al ordenamiento jurídico de los Estados Partes.

XL CMC – Foz de Iguazú, 16/XII/10.

2

M. J. y D. H.
293



Handwritten signatures and initials, including a large 'A' and 'M'.

27 187



MERCOSUR/CMC/DEC. N° 52/12

**PATENTE MERCOSUR
(MODIFICACIÓN DEC. CMC N° 53/10)**



B
VISTO: El Tratado de Asunción, el Protocolo de Ouro Preto, el Protocolo de Ushuaia sobre el Compromiso Democrático en el MERCOSUR, la República de Bolivia y la República de Chile, la Decisión N° 53/10 del Consejo del Mercado Común y las Resoluciones N° 08/92, 87/94, 75/97, 88/97, 32/09, 52/10, 14/11 y 38/11 del Grupo Mercado Común.

CONSIDERANDO:

Que es preciso adoptar las medidas necesarias para la consolidación progresiva del proceso de integración, en el que esté garantizada la libre circulación de vehículos.

Que por cuestiones operativas, resulta conveniente modificar el proceso de armonización de las patentes en el ámbito del MERCOSUR adoptado mediante la Decisión CMC N° 53/10.

M
Que, con el fin de avanzar eficientemente en dicho proceso, los Estados Partes consideraron necesario identificar con la Patente MERCOSUR a todo vehículo que se registre por primera vez en uno de los Estados Partes, una vez armonizado el sistema de consulta.

Que la implementación en forma escalonada de la Patente MERCOSUR, prevista inicialmente para los vehículos habilitados para el transporte carretero internacional de carga y pasajeros en el ámbito del MERCOSUR, conforme lo dispuesto por la Decisión CMC N° 53/10, no resulta practicable por la totalidad de los Estados Partes.

Que, por ello, se entiende oportuno establecer una fecha límite para la implementación tanto de la Patente MERCOSUR como del sistema de consultas.

M. J. y D. H.
293

**EL CONSEJO DEL MERCADO COMÚN
DECIDE:**

Art. 1 – Sustituir el Art. 7 de la Decisión CMC N° 53/10 por el siguiente texto:

“A partir del 1º de enero de 2016, la Patente MERCOSUR será de uso obligatorio en todos los Estados Partes para todos los vehículos que sean registrados por primera vez.



d *gsm* *A* *g* *g* *g* *g*

27 187

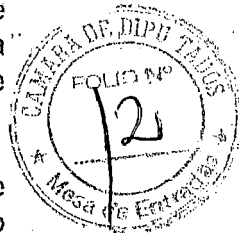

[Handwritten mark]

El sistema de consultas y de intercambio de información sobre aspectos relativos a la circulación de vehículos en los Estados Partes será aplicable cuando la normativa que trata los procedimientos acordados sobre la materia sea incorporada por lo menos por dos Estados Partes. La patente será exigible únicamente en los Estados Partes que adopten dicho sistema.

El Estado Parte que lo considere conveniente podrá adoptar la Patente MERCOSUR con anterioridad a la fecha citada, siempre que se haya aprobado el modelo de patente de acuerdo a lo consignado en el Art. 4 y que dicho Estado Parte se encuentre en condiciones de poner a disposición de los restantes Estados Partes la información resultante del mencionado sistema de consultas”.

Art. 2 – Derogar el Art. 8 de la Decisión CMC N° 53/10.

Art.3 – Esta Decisión deberá ser incorporada al ordenamiento jurídico de los Estados Partes.

XLIV CMC – Brasilia, 6/XII/12.

[Handwritten mark]

M. J. y D. H.
293

[Handwritten mark]

[Handwritten mark]



[Handwritten signatures and marks]

[Handwritten signatures and marks]

27 187



MERCOSUR/GMC/RES. N° 33/14

PATENTE Y SISTEMA DE CONSULTAS SOBRE VEHÍCULOS DEL MERCOSUR

VISTO: El Tratado de Asunción, el Protocolo de Ouro Preto, las Decisiones N° 28/04 y 53/10 del Consejo del Mercado Común y las Resoluciones N° 08/92, 87/94, 75/97, 32/09, 53/10, 14/11 y 38/11 del Grupo Mercado Común.

CONSIDERANDO:

Que es preciso adoptar las medidas necesarias para la consolidación progresiva del proceso de integración, en el que esté garantizada la libre circulación de vehículos, facilitando las actividades productivas y al mismo tiempo, combata los delitos transfronterizos.

Que la implementación de la Patente MERCOSUR representa un avance en el proceso de consolidación de la integración regional.

Que asimismo es necesaria la implementación de un Sistema de Consultas sobre vehículos del MERCOSUR para avanzar en la lucha contra los delitos de robo de vehículos, la trata de personas y el narcotráfico, entre otros delitos transfronterizos.

**EL GRUPO MERCADO COMÚN
RESUELVE:**

Art. 1 - La Patente MERCOSUR será de uso obligatorio en todos los Estados Partes para todos los vehículos que sean registrados por primera vez a partir del 1° de enero de 2016, dejando sin efecto toda norma MERCOSUR contraria a esta Resolución.

Art. 2 - Aprobar el diseño de la Patente MERCOSUR que consta como Anexo y forma parte de la presente Resolución.

1. J. y D. H.
293

La Patente MERCOSUR es el equivalente a la denominación de la Placa de Identificación de Vehículos.

Corresponde a cada Estado Parte la distribución de los caracteres alfanuméricos de la Patente MERCOSUR. La distribución seleccionada no debe ser coincidente con la de ningún otro Estado Parte a fin de impedir la obstrucción y confusión en su lectura y que permita, de ese modo, a los Estados Partes la identificación y fiscalización de los vehículos.

27 187



Handwritten mark

Art. 3 - Establecer los siguientes datos mínimos a compartir entre los Estados Partes:

- Propietario (nombre, apellido y documento nacional de identidad);
- Placa
- Tipo de vehículo;
- Marca y modelo;
- Año de fabricación;
- Número de chasis;
- Informes de robos y hurtos.



Dichos datos serán compartidos a través de un intercambio bilateral remoto con clave de acceso mediante un nombre de usuario y contraseña.

Art. 4 - El Grupo Ad Hoc para la elaboración e implementación de la Patente MERCOSUR deberá elaborar un mecanismo que garantice la protección de los datos compartidos, en el que se detallen las autoridades/organismos de fiscalización autorizados a consultar el Sistema de Consultas sobre vehículos del MERCOSUR y se establezca el mecanismo operativo para el intercambio de la información que consta en los sistemas de datos utilizados por los Registros de Vehículos de cada Estado Parte.

Art. 5 - El sistema de consultas y de intercambio de información sobre aspectos relativos a la circulación de vehículos en los Estados Partes será aplicable cuando la normativa que trata los procedimientos acordados sobre la materia sea incorporada por lo menos por dos Estados Partes. La patente será exigible únicamente en los Estados Partes que adopten dicho sistema.

Handwritten mark

El Estado Parte que lo considere conveniente podrá adoptar la Patente MERCOSUR con anterioridad a la fecha citada en el Artículo 1, siempre que se encuentre en condiciones de poner a disposición de los restantes Estados Partes la información resultante del mencionado sistema de consultas.

Art. 6 - Los Estados Asociados podrán implementar la Patente MERCOSUR y formar parte del Sistema de Consultas sobre vehículos del MERCOSUR, de conformidad con lo establecido en la Decisión CMC N° 28/04.

Art. 7 - Esta Resolución deberá ser incorporada al ordenamiento jurídico de los Estados Partes.

M. J. y D. H.
293

XCV GMC - Buenos Aires, 08/X/14.

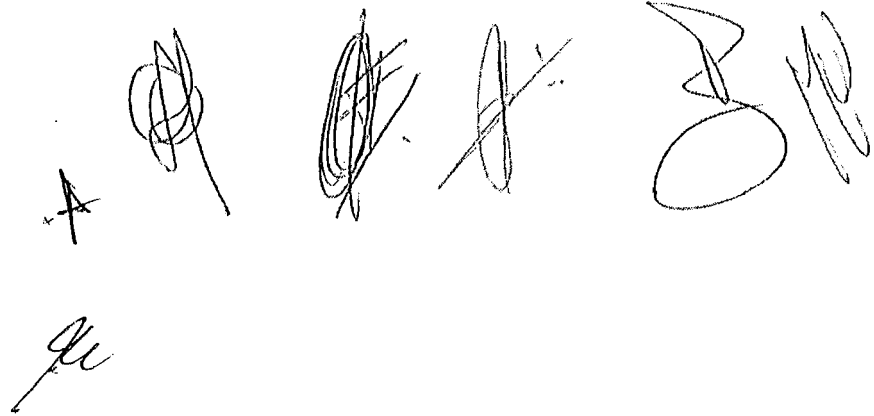

27 187

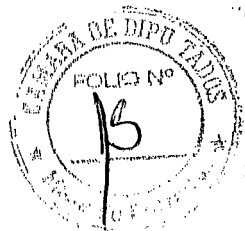

ANEXO

ESPECIFICACIONES DE LA PATENTE MERCOSUR

Patente

Es aquel dispositivo dotado de un arreglo de siete caracteres que consta de letras y números y conforma un serial, embozado en alto relieve. Dicho arreglo se convalida con los datos del Registro, emitido por la autoridad competente que autoriza la circulación del vehículo en las vías públicas y privadas en el ámbito nacional.

Color de fondo: Blanco.

1. Elementos de Seguridad

Bandera del país, emblema del MERCOSUR, Marca de agua, tipo ensure, estampado en caliente con lámina de seguridad con efecto difractivo y onda sinusoidal.

2. Tipo de Color según el uso del Vehículo

Nota: Ver Anexo Modelo de Placa o Patente

Uso del Vehículo	Color
Particular	Negra
Comercial	Roja (Pantone Fórmula Sólido Brillante 186C)
Oficial	Azul (Pantone Fórmula Sólido Brillante 286C)
Diplomático/ Consular	Dorada (Pantone Fórmula Sólido Brillante 130C)
Especiales	Verde (Pantone Fórmula Sólido Brillante 341C)
De Colección	Gris Plata (SwopPantone Grey)

3. Espesor de la Patente (antes del proceso de embozado)

Entiéndase como la suma de los espesores del sustrato metálico, más la lámina retro-reflectante flexible, más la tinta que será de 1 mm con +- 0,2 mm.

4. Tamaño de la Patente:

Para Vehículos:

Largo 400 mm +- 2mm
Alto 130 mm +- 2mm
Espesor 1 mm +- 0,2 mm

Para Motovehículos:

Largo 200 mm +- 2 mm
Alto 170 mm +- 2 mm
Espesor 1 mm +- 0,2 mm

5. Tipo de Letra:

La patente MERCOSUR, utilizará la Fuente FEEngschrift. Caja carácter de alto 65 mm (vehículos) y 53 mm (motovehículos).

6. Emblema del MERCOSUR/MERCOSUL

Es el Emblema Oficial del MERCOSUR, claramente visible e impreso en la lámina retro-reflectiva, con un Pantone Azul (286) y Verde (347), con un tamaño de 32 mm por 22 mm para vehículos y con un tamaño de 25 mm por 20 mm para motovehículos. Esta aplicación es sobre fondo color según la Normativa Emblema del MERCOSUR del Manual de Identidad Corporativa, Emblema del MERCOSUR DEC CMC Nº 17/02. El extremo izquierdo del logo comienza a los 15 mm del borde izquierdo para vehículos y para motovehículos la bisectriz del ángulo de la patente debe coincidir con la bisectriz del ángulo del emblema.

7. Bandera del Estado Parte - MERCOSUR/MERCOSUL

Deberá colocarse la bandera del país impresa en la lámina retro-reflectiva, Será desplegada en la parte del cuadrante superior derecho, haciendo coincidir la bisectriz de la bandera con la bisectriz principal de la patente, a una distancia de 4 mm tanto de la parte superior como del límite derecho de la patente. Las medidas para vehículos son 28 mm por 20 mm, y para motovehículos 23 mm por 16 mm. Para ambas, las aristas serán romas y tendrán un marco blanco de 1 mm de ancho.

8. Franja Azul:

La patente deberá utilizar una franja azul horizontal cuyo Pantone es 286 y cuyas medidas son para vehículos de 30 mm por 390 mm, y para motovehículos 30 mm por 196 mm, la que será desplegada en la parte superior de la patente.

M. J. y D. H.
293



Handwritten signatures and initials.

Handwritten signatures and initials.

27 187

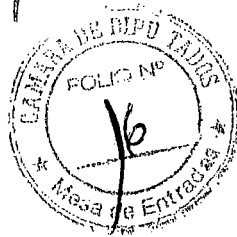

9. Material Retro-reflectivo

Lámina retro-reflectante flexible para toda condición atmosférica consistente en elementos de lentes encerrados dentro de una resina transparente y diseñados para la fabricación de placas o patentes de resolución reflectante multianuales. La parte posterior de la lámina reflectante está pre-recubierta con una adhesión sensible a la presión, con un respaldo protector que facilita la aplicación de los sustratos de placas de vehículos, con un mínimo de 50 candelas.

10. Sustrato de Aluminio (Material Base)

El metal utilizado para la fabricación de las placas será de aluminio con un grosor de 1 mm con +/- 0,2 mm.

11. Marca de agua

La misma consiste en un efecto óptico visible bajo condiciones de luz normales, inscripto al interior de la lámina retroreflectiva. Se puede utilizar como marca de agua el Emblema del MERCOSUR/ MERCOSUL.

12. Estampado en caliente

La aplicación de color al dominio y bordes de la patente se realizará mediante transferencia por calor. La lámina o el folle de seguridad a ser utilizado tendrá un efecto difractivo. El diseño del mismo consistirá en un sinfin que incluya los términos - MERCOSUR "Nombre del país" MERCOSUL-. Para la cual se utilizará la tipografía Gills Sans con una altura de 5 mm.

13. Onda Sinusoidal

Esta medida de seguridad debe estar inscripta en el interior de la lámina de seguridad. La misma podrá ser utilizada de manera horizontal o vertical a discrecionalidad de cada Estado Parte.

14. Prototipo de la Patente

Aprobar el Prototipo de la Patente MERCOSUR que consta como Apéndice.

J. y D. H.
293

Handwritten signatures and initials, including a large 'M' and several scribbled-out marks.



Handwritten signatures and initials at the bottom of the page.

27 187

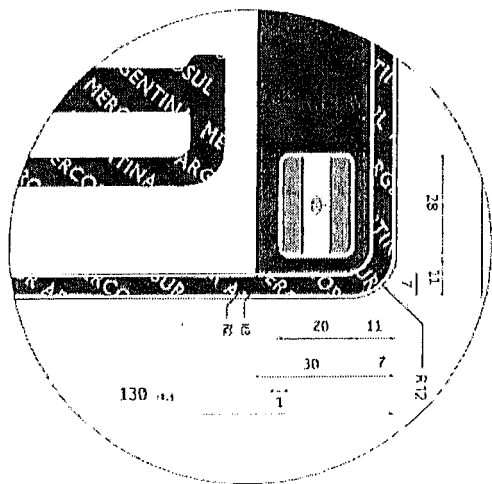
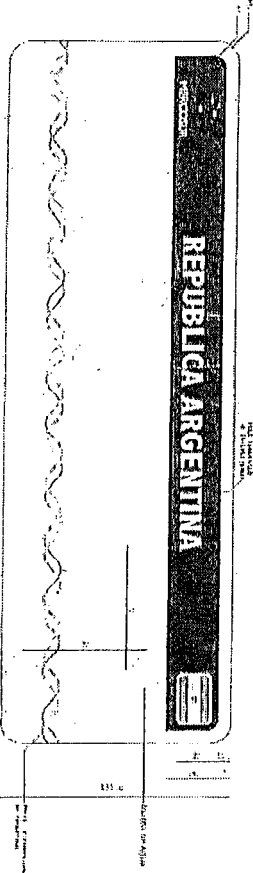
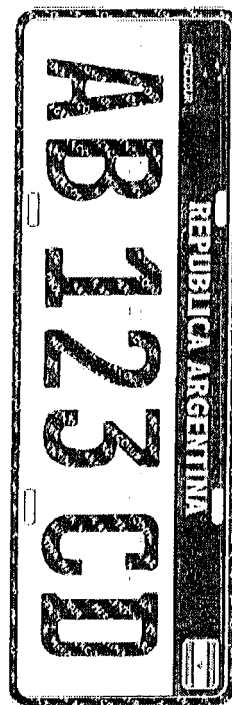
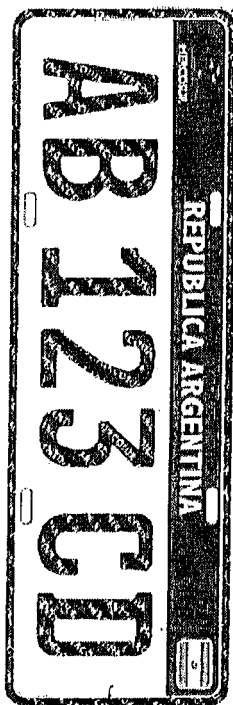
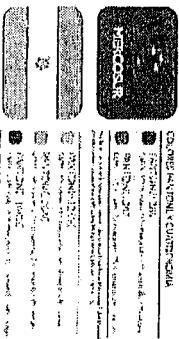
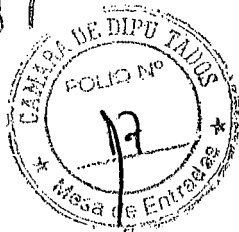

[Handwritten mark]

J. y D. F. 293

1.20	1.30	1.40	1.50	1.60
1.70	1.80	1.90	2.00	2.10

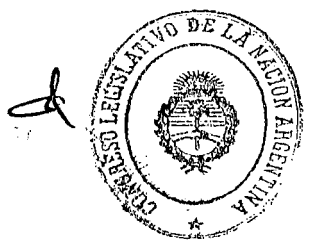

[Handwritten signatures and marks]

27 187

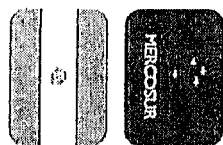
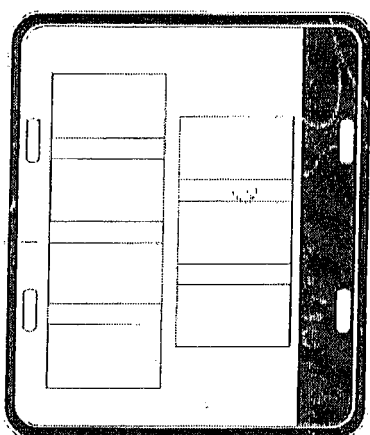
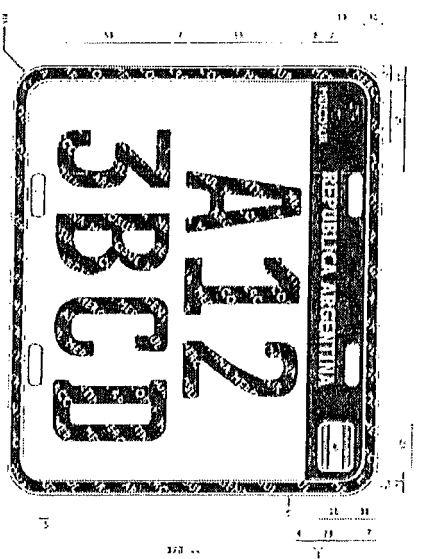
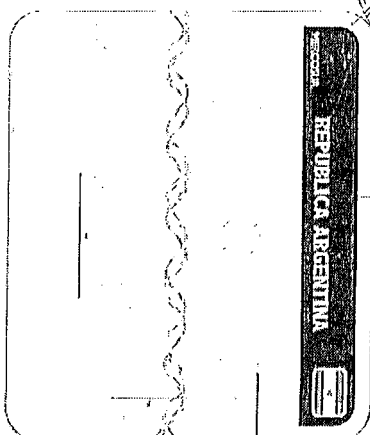

CODICIS PANTONE Y CUANTICROMIA

- PANTONE 210
- PANTONE 214
- PANTONE 217
- PANTONE 220
- PANTONE 223
- PANTONE 226
- PANTONE 230
- PANTONE 235
- PANTONE 238
- PANTONE 242
- PANTONE 245
- PANTONE 248
- PANTONE 250
- PANTONE 255
- PANTONE 260
- PANTONE 265
- PANTONE 270
- PANTONE 275
- PANTONE 280
- PANTONE 285
- PANTONE 290
- PANTONE 295
- PANTONE 300
- PANTONE 305
- PANTONE 310
- PANTONE 315
- PANTONE 320
- PANTONE 325
- PANTONE 330
- PANTONE 335
- PANTONE 340
- PANTONE 345
- PANTONE 350
- PANTONE 355
- PANTONE 360
- PANTONE 365
- PANTONE 370
- PANTONE 375
- PANTONE 380
- PANTONE 385
- PANTONE 390
- PANTONE 395
- PANTONE 400
- PANTONE 405
- PANTONE 410
- PANTONE 415
- PANTONE 420
- PANTONE 425
- PANTONE 430
- PANTONE 435
- PANTONE 440
- PANTONE 445
- PANTONE 450
- PANTONE 455
- PANTONE 460
- PANTONE 465
- PANTONE 470
- PANTONE 475
- PANTONE 480
- PANTONE 485
- PANTONE 490
- PANTONE 495
- PANTONE 500
- PANTONE 505
- PANTONE 510
- PANTONE 515
- PANTONE 520
- PANTONE 525
- PANTONE 530
- PANTONE 535
- PANTONE 540
- PANTONE 545
- PANTONE 550
- PANTONE 555
- PANTONE 560
- PANTONE 565
- PANTONE 570
- PANTONE 575
- PANTONE 580
- PANTONE 585
- PANTONE 590
- PANTONE 595
- PANTONE 600
- PANTONE 605
- PANTONE 610
- PANTONE 615
- PANTONE 620
- PANTONE 625
- PANTONE 630
- PANTONE 635
- PANTONE 640
- PANTONE 645
- PANTONE 650
- PANTONE 655
- PANTONE 660
- PANTONE 665
- PANTONE 670
- PANTONE 675
- PANTONE 680
- PANTONE 685
- PANTONE 690
- PANTONE 695
- PANTONE 700
- PANTONE 705
- PANTONE 710
- PANTONE 715
- PANTONE 720
- PANTONE 725
- PANTONE 730
- PANTONE 735
- PANTONE 740
- PANTONE 745
- PANTONE 750
- PANTONE 755
- PANTONE 760
- PANTONE 765
- PANTONE 770
- PANTONE 775
- PANTONE 780
- PANTONE 785
- PANTONE 790
- PANTONE 795
- PANTONE 800
- PANTONE 805
- PANTONE 810
- PANTONE 815
- PANTONE 820
- PANTONE 825
- PANTONE 830
- PANTONE 835
- PANTONE 840
- PANTONE 845
- PANTONE 850
- PANTONE 855
- PANTONE 860
- PANTONE 865
- PANTONE 870
- PANTONE 875
- PANTONE 880
- PANTONE 885
- PANTONE 890
- PANTONE 895
- PANTONE 900
- PANTONE 905
- PANTONE 910
- PANTONE 915
- PANTONE 920
- PANTONE 925
- PANTONE 930
- PANTONE 935
- PANTONE 940
- PANTONE 945
- PANTONE 950
- PANTONE 955
- PANTONE 960
- PANTONE 965
- PANTONE 970
- PANTONE 975
- PANTONE 980
- PANTONE 985
- PANTONE 990
- PANTONE 995

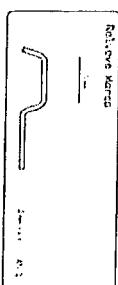

Estructura Chips			
R12	R11	R6	R7
S00	T06	T05	T06
T20	T08	T07	T06

M.J.yD

293

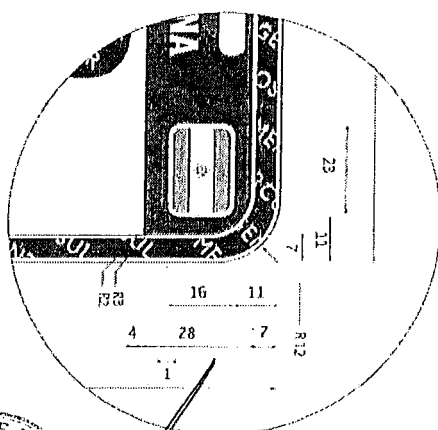

(Handwritten signatures and initials)